



DEEBOT  9  
Bruksanvisning

## Viktige sikkerhetsinstruksjoner

### VIKTIGE SIKKERHETSINSTRUKSER

Når du bruker et elektrisk apparat, bør du følge grunnleggende forholdsregler, slik som det følgende:

### LES ALLE INSTRUKSENE FØR DU BRUKER DETTE APPARATET TA VARE PÅ DISSE INSTRUKSENE

1. Dette apparatet kan brukes av barn fra 8 år og oppover og av personer med en redusert fysisk, sansemessig eller mental kapasitet eller manglende erfaring og kunnskap, hvis de har tilsyn eller har fått opplæring om bruken av apparatet på en trygg måte og forstår farene det innebærer. Barn bør ikke leke med apparatet. Rengjøring og brukervedlikehold skal ikke utføres av barn uten tilsyn.
2. Rydd området som skal rengjøres. Fjern strømledninger og småting fra gulvet som kan filtrere seg inn i apparatet. Legg frynsene på tepet under selve teppet og løft ting som gardiner og duker opp fra gulvet.
3. Hvis det er et lavere område som skal ren-

gjøres, slik som et trinn eller en trapp, bør du bruke apparatet slik at du sørger for at det kan oppdage trinnet uten å falle over kanten. Det kan bli nødvendig å plassere en fysisk sperring ved kanten for å hindre at apparatet faller. Sørg for at det ikke er noen fare for å snuble i sperringen.

4. Bruk kun som beskrevet i denne bruksanvisningen. Bruk kun tilbehør som er anbefalt eller solgt av produsenten.
5. Sørg for at strømforsyningens spenning er lik strømspenningen som er merket på den automatiske tømmestasjonen.
6. KUN til INNENDØRS bruk. Ikke bruk apparatet utendørs, eller i kommersielle eller industrielle miljøer.
7. Bruk kun det originale, oppladbare batteriet og den automatiske tømmestasjonen som ble levert med apparatet fra produsenten. Ikke-oppladbare batterier kan ikke brukes. For informasjon om batteriet, vennligst se delen for spesifikasjoner.
8. Ikke bruk apparatet uten støvposen og/eller filtrene på plass.
9. Ikke bruk apparatet i et område hvor det er tente stearinlys eller ømtålige ting.

10. Ikke bruk i ekstremt varme eller kalde miljøer (under  $-5^{\circ}\text{C}$  eller over  $40^{\circ}\text{C}$ ).
11. Hold håret, løstsittende klær, fingre og alle deler av kroppen unna alle åpninger og bevegelige deler.
12. Ikke bruk apparatet i et rom hvor et spedbarn eller barn sover.
13. Ikke bruk apparatet på våte overflater eller overflater med vann.
14. Ikke la apparatet suge inn store ting, slik som steiner, store papirbiter eller en hvilken som helst ting som kan tette apparatet.
15. Ikke bruk apparatet til å suge opp antennebare eller brennbare materialer, slik som bensin, toner fra skrivere eller kopimaskiner, eller bruk i områder hvor slikt kan være tilstedeværende.
16. Ikke bruk apparatet til å suge opp noe som brenner eller ryker, slik som sigaretter, fyrstikker eller varm aske, eller noe som kan forårsake brann.
17. Ikke sett ting inn i innsugingsåpningen. Ikke bruk hvis innsugingsåpningen er blokkert. Hold åpningen fri for støv, lo, hår eller annet som kan redusere luftflyten.
18. Vær forsiktig, så du ikke skader strømledningen. Ikke trekk eller bær apparatet eller den automatiske tømmestasjonen etter strømledningen, eller bruk strømledningen som håndtak, lukk en dør over strømledningen eller trekk strømledningen rundt skarpe kanter eller hjørner. Ikke før apparatet over strømledningen. Hold strømledningen unna varme overflater.
19. Hvis strømledningen er skadd, må den byttes ut av produsenten eller en av deres reparatører for å unngå fare.
20. Ikke bruk sammen med en skadd strømledning eller stikkontakt. Ikke bruk apparatet eller den automatiske tømmestasjonen hvis de ikke virker skikkelig, har falt ned, blitt skadd, etterlatt utendørs eller har kommet i kontakt med vann. Den må repareres av produsenten eller en av deres reparatører for å unngå fare.
21. Ikke bruk sammen med en skadd strømledning eller stikkontakt. Ikke bruk apparatet eller den automatiske tømmestasjonen hvis de ikke virker skikkelig, har falt ned, blitt skadd, etterlatt utendørs eller har kommet i kontakt med vann. Den må repareres av produsenten eller en av deres reparatører for å unngå fare.
22. Skru AV strømbryteren før du rengjør eller vedlikeholder apparatet.
23. Støpselet må tas ut av stikkontakten før du

rengjør eller vedlikeholder den automatiske tømestasjonen.

24. Fjern apparatet fra den automatiske tømestasjonen og skru strømbryteren AV på apparatet før du tar ut batteriet, før avhending av apparatet.
25. Batteriet må fjernes og avhendes ifølge lokale lover og reguleringer før avhending av apparatet.
26. Avhend brukte batterier ifølge lokale lover og reguleringer.
27. Ikke brenn apparatet, selv om det er alvorlig ødelagt. Batteriene kan eksplodere i brann.
28. Når du ikke skal bruke den automatiske tømestasjonen over en lengre periode, må du trekke ut kontakten.
29. Apparatet må brukes ifølge veiledningen i denne bruksanvisningen. ECOVACS ROBOTICS kan ikke holdes erstatningspliktige eller ansvarlige for noen skader eller personskader som er forårsaket av feil bruk.
30. Roboten inneholder batterier som kun kan byttes av faglærte personer. Kontakt kundeservice for å bytte robotens batteri.
31. Hvis ikke roboten skal brukes over lengre tid, skal du skru strømmen AV for oppbevaring

og trekke kontakten ut av den automatiske tømestasjonen.

32. **ADVARSEL:** For å lade batteriet, skal du bare bruke den avtakbare strømfor-syningsenheten CH1822 som er levert med apparatet eller en CH1918 solgt separat som tilbehør.

For å tilfredsstillere krav til RF-eksponering bør en avstand på 20 cm eller mer holdes mellom denne enheten og personer under bruk av enheten.







For å sikre overholdelse anbefales ikke bruk nærmere enn denne avstanden. Antennen som brukes til denne senderen, må ikke brukes sammen med en annen antenne eller sender.

For å deaktivere Wi-Fi-modulen på DEEBOT, slå PÅ roboten.

Plasser roboten på den automatiske tømmestasjonen og sørg for at ladekontaktene på DEEBOT og pinnene på den automatiske tømmestasjonen er i kontakt med hverandre.

Trykk på og hold AUTO-modus-knappen på roboten i 20 sekunder til DEEBOT avgir tre pip.

For å aktivere Wi-Fi-modulen på DEEBOT, slå av roboten og slå den så på. Wi-Fi-modulen er slått på når DEEBOT startes på nytt.

	Klasse II
	Kortslutningssikker transformator med sikkerhetsisolering
	Strømforsyning med brytermodus
	Bare for innendørs bruk
	Direktestrøm
	Vekselstrøm

## For EU-land

For informasjon om EU-samsvarserklæring, gå til <https://www.ecovacs.com/global/compliance>



## Riktig avhending av dette produktet

Denne merkingen viser at produktet ikke skal kastes med annet husholdningsavfall i EU. For å hindre mulige skader på miljøet eller menneskers helse fra ukontrollert avhending av avfall, bør du resirkulere det på en ansvarlig måte for å delta i en bærekraftig gjenbruk av materielle ressurser. For å resirkulere det brukte apparatet, bør du bruke systemene for retur og innsamling eller kontakte butikken hvor du kjøpte produktet. De kan trygt resirkulere dette produktet.

Luftrenserskapsel

Hovedingredienser: Etylen/vinylacetat-blandingspolymerisat, duft

Se produksjonsdato, utløpsdato og produksjonsnummer på emballasjen.

\* Hver enhet varer i opptil 60 dager basert på 1 times bruk hver dag i romtemperaturforhold.

## **FORSIKTIG:**

BRUK KUN SOM FORESKREVET. HOLD UTENFOR REKKEVIDDE FOR BARN OG DYR. SKADELIG FOR ØYNE. Unngå kontakt med øyne, hud og klær. Hvis den kommer i kontakt med hud eller øyne, må du umiddelbart vaske det berørte området med vann i 15 minutter. Ta kontakt med lege hvis øyeirritasjonen vedvarer. Ikke svelg. HVIS DEN SVELGES, må du ikke tvinge deg selv til å spy – ring lege eller giftsentralen umiddelbart. IKKE PLASSER I NÆRHETEN AV VARME ELLER ÅPEN FLAMME. Produktet skal ikke brukes av personer med reduserte fysiske, sansemessige eller psykiske evner. Brukes bare på DEEBOT for å fjerne duft innendørs. Ikke ta kapselen fra hverandre. Vask hendene etter håndtering. Unngå kontakt med matvarer, drikker og fôr. Oppbevares tørt og godt ventilert. Avhend i henhold til lokale retningslinjer.

## Pakkens innhold

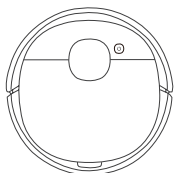

Robot

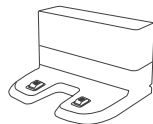

Dockingstasjon



Bruksanvisning

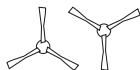

Sidebørster

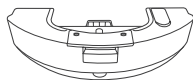

OZMO Pro  
Vibrerende system

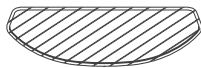

Engangs-rensekulter



Luftrener (Forhåndsmontert)



Luftrensekapsel

## Produktdiagram

### Robot

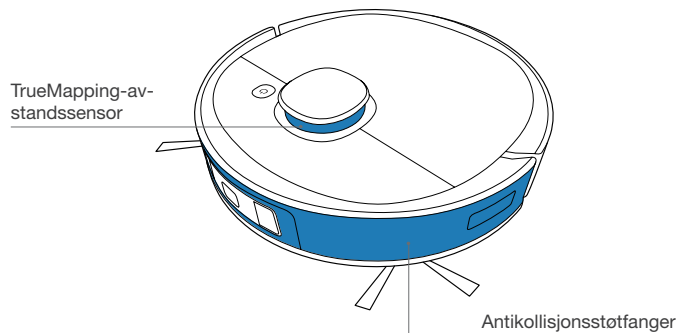
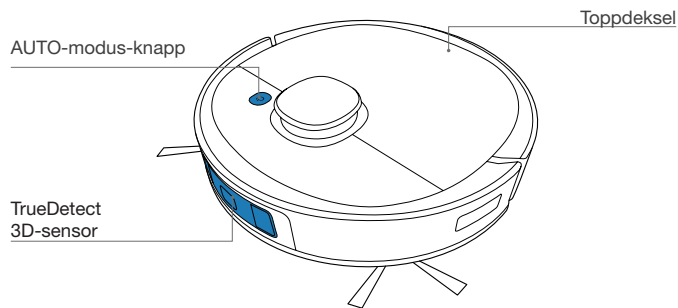

**Merk:** Figurer og illustrasjoner er kun ment for henvisning og kan avvike fra produktets faktiske utseende. Produktdesign og -spesifikasjoner kan bli endret uten varsel.

TILBAKESTILL-knapp

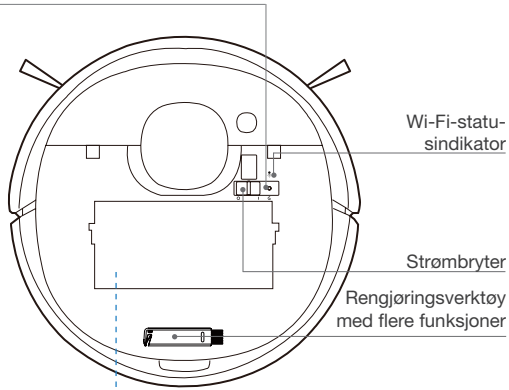

Håndtak på støvpose

Utløserknapp

Filternett

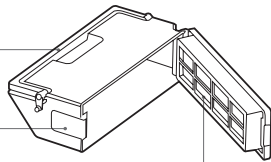

Svampfilter

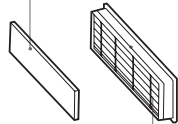

Høyeffektsfilter

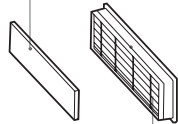

## Sett fra undersiden

Ladekontakter

Oppdagelses-sensor for teppe

Hovedbørste

Antifallsensorer

Utløserknapp for hovedbørste

Luftrensner (Forhåndsmontert)

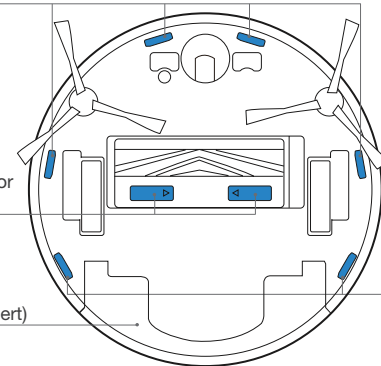
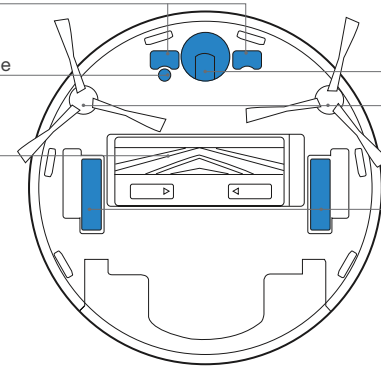



## Dockingstasjon

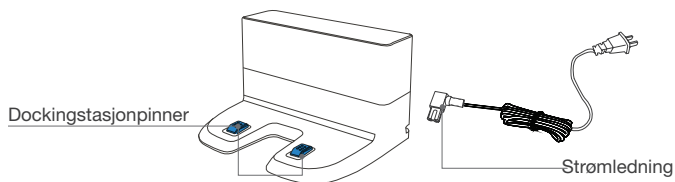

## OZMO Pro vibrerende system

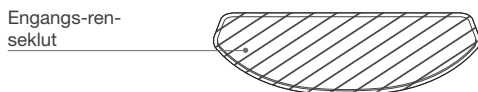
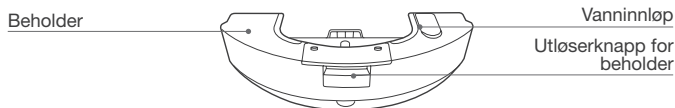

## Luftrenser (Forhåndsmontert)

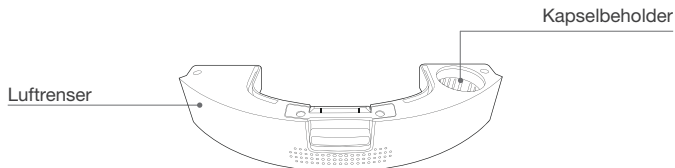

## Merknader før rengjøring

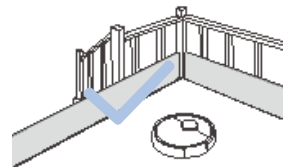

## ECOVACS HOME-app

For å kunne dra nytte av alle tilgjengelige funksjoner anbefaler vi at du styrer DEEBOT med ECOVACS HOME-appen.

### Før du starter må du sikre at:

- Mobiltelefonen er koblet til et Wi-Fi-nettverk.
- Det trådløse 2,4 GHz-båndsignalet er aktivert på ruterens.
- Wi-Fi-indikatorlyset på DEEBOT blinker sakte.



### Wi-Fi-indikatorlys

	Blinker sakte	Koblet fra Wi-Fi eller venter på Wi-Fi-tilkobling
	Blinker hurtig	Kobler til Wi-Fi
	Fast	Koblet til Wi-Fi

## Wi-Fi-tilkobling

Før Wi-Fi-oppsettet må du sikre at DEEBOT, mobiltelefonen og Wi-Fi-nettverket møter følgende krav.

### DEEBOT- og mobiltelefonkrav

- DEEBOT er fulladet og strømbryteren til DEEBOT er slått på.
- Wi-Fi-statuslyset blinker sakte.
- Slå av mobildata (du kan slå det på igjen etter oppsettet).

### Krav for Wi-Fi-nettverk

- Du bruker et blandet 2,4 GHz- eller 2,4/5 GHz nettverk.
- Ruterens støtter 802.11b/g/n og IPv4-protokoll.
- Ikke bruk en VPN (virtuelt privat nettverk) eller proxyserver.
- Ikke bruk et skjult nettverk.
- WPA og WPA2 bruker TKIP-, PSK-, AES/CCMP-kryptering.
- WEP EAP (Enterprise Authentication Protocol) støttes ikke.
- Bruk Wi-Fi-kanal 1–11 i Nord-Amerika og kanal 1–13 utenfor Nord-Amerika (se den lokale kontrollmyndigheten).
- Hvis du bruker en nettverksgjentaker-/utvider er nettverksnavnet (SSID) og passordet det samme som for hovednettverket.

## Betjene DEEBOT

### Under første rengjøring:

1. Sørg for å montere luftrenseren for å opprette et huskart i ECOVACS HOME-appen.
2. Følg med på DEEBOT og hjelp den hvis det oppstår problemer.

### 1 Start

Monter luftrenser

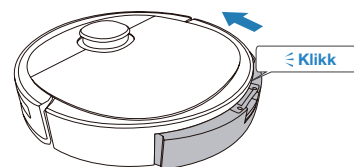

Trykk

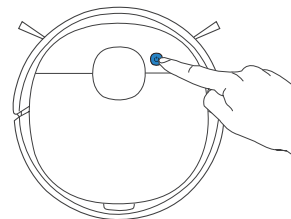

## 2 Pause

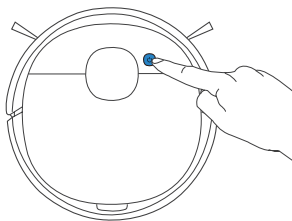

**Merk:** Robotens kontrollpanel slutter å gløde etter at roboten er satt på pause i noen minutter. Trykk på AUTO-modus-knappen på DEEBOT for å vekke roboten.

## 3 Gå tilbake til lader

Trykk på  i 3 sekunder for å sende DEEBOT tilbake til dockingstasjonen.

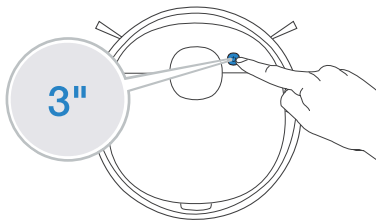

## OZMO Pro vibrerende system

### Merk:

1. Installer OZMO Pro vibrerende system for gulvvask.
2. Med elektrisk vibrerende svabring opptil 480 ganger i minuttet kan OZMO Pro brukes i områder med høy konsentrasjon av støv eller skitt.
3. Kontroller at kontaktene er helt tørre før du monterer OZMO Pro.
4. Unngå å bruke OZMO Pro på tepper.

### 1 Legg til vann

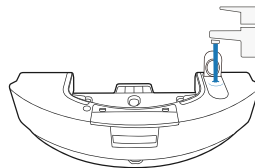

- \* For å forlenge tjenestetiden til OZMO Pro anbefales det å bruke rensset vann eller mykt vann.
- \* Ikke legg OZMO Pro i vann.

### 2 Fest engangs-reNSEkluten

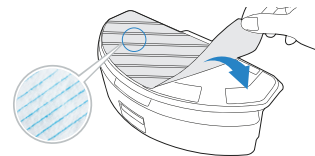

**3** Tørk kontaktene grundig

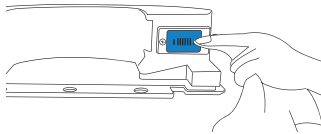

**4** Monter OZMO Pro

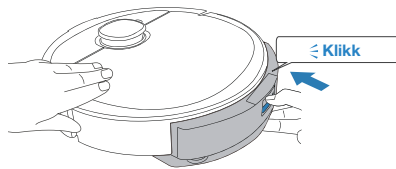

**5** Start rengjøring

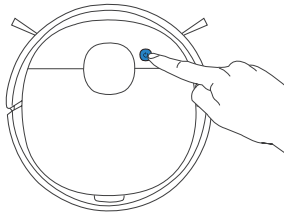

## Luftreenser

**1** Monter luftrenerkapselen

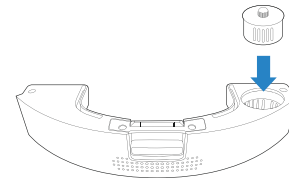

**2** Tørk kontaktene grundig

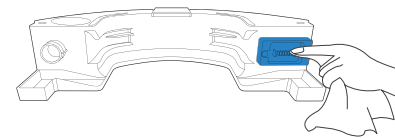

**3** Monter luftrener

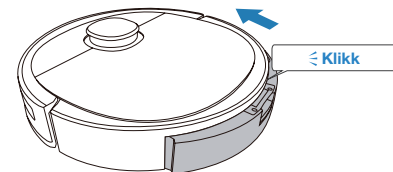

**4** Aktiver luftrengjøring via ECOVACS HOME-appen

# Regelmessig vedlikehold

For å sikre at DEEBOT kjører ved optimal ytteeve, må du utføre vedlikehold og utskiftning med følgende mellomrom:

Robotdel	Vedlikeholdsfrekvens	Utskiftningsfrekvens
Engangs-renseklut	Etter hver bruk	Erstatt etter hvert bruk
Sidebørste	Én gang annenhver uke	Hver 3.–6. måned
Hovedbørste	Én gang ukentlig	Hver 6.–12. måned
Svampfilter/høyeffektsfilter	Én gang ukentlig	Hver 3.–6. måned
TrueDetect 3D-sensor Universalhjul Antifallsensorer Støtfanger Ladekontakter Dockingstasjonspinner	Én gang ukentlig	/

Før du utfører rengjøring eller vedlikehold av DEEBOT, må du slå AV roboten og plugge ut dockingstasjonen.

Et rengjøringsverktøy med flere funksjoner medfølger for enkelt vedlikehold. Vær forsiktig når du håndterer rengjøringsverktøyet, da det har skarpe kanter.

**Merk:** ECOVACS produserer forskjellige reservedeler og monteringssett. Ta kontakt med brukerstøtten for å få mer informasjon om reservedeler.

## Vedlikehold OZMO Pro vibrerende system

### 1 Fjern OZMO Pro

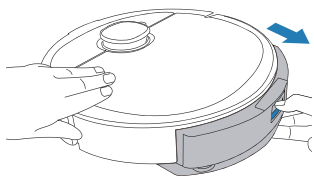

\* Når DEEBOT er ferdig med å svabre må du tømme beholderen.

### 2 Tørk OZMO Pro ren

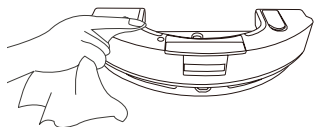

\* Tørk OZMO Pro vibrerende system med en ren, tørr klut. Ikke legg i vann.

### 3 Engangs-renseklut

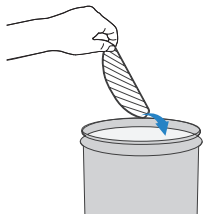

## Hold søppelbøtte og filtre ved like

### 1

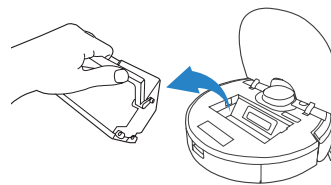

### 2

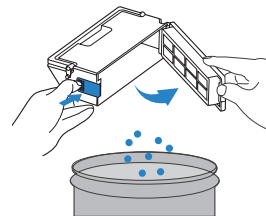

### 3

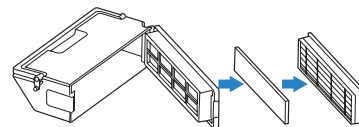

# Hold hovedbørste ved like og Sidebørster

## Hovedbørste

4

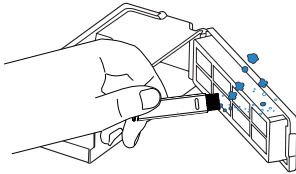

5

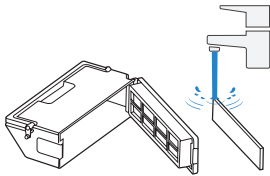

6

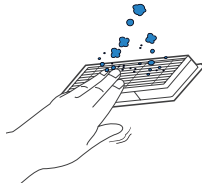

7

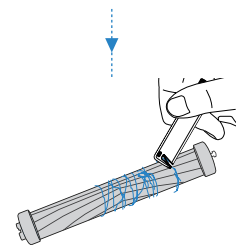
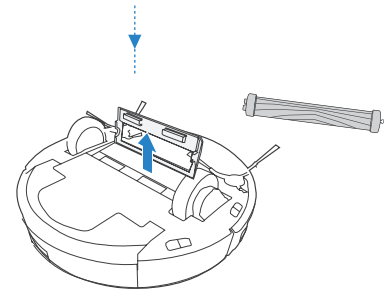
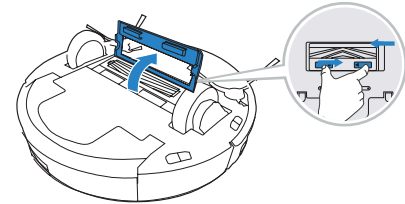
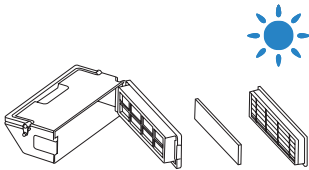

## Sidebørster

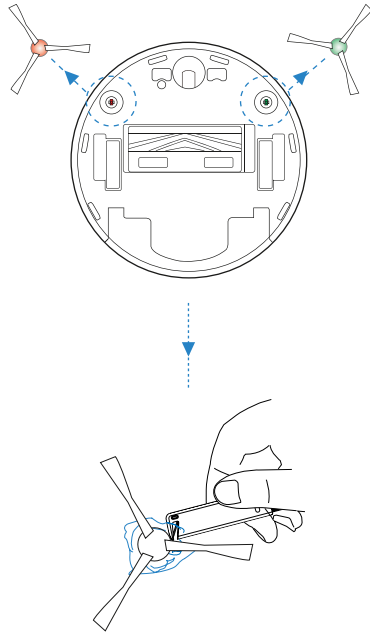

## Hold andre komponenter ved like

**Merk:** Før du rengjør robotens ladekontakter og dockingstasjonspinner må du slå AV roboten og plugg ut dockingstasjonen. Tørk komponentene med en ren, tørr klut. Unngå å bruke rengjørings-sprayer eller rengjøringsmidler.

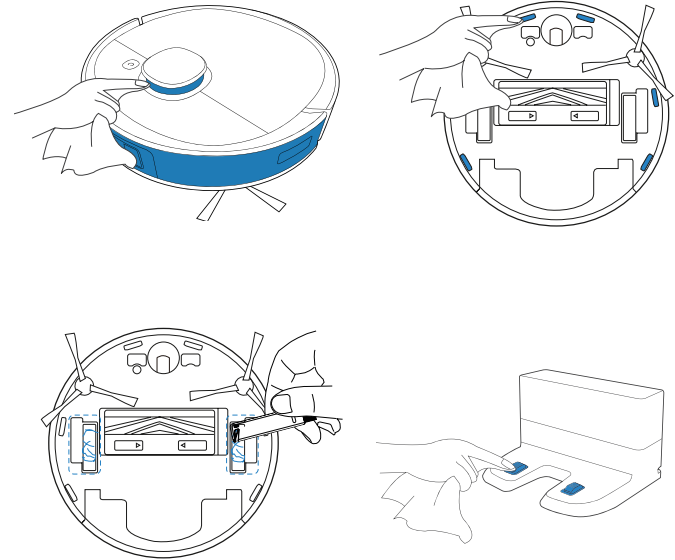



# Indikatorlys

DEEBOT gir beskjed om at noe er galt med et indikatorlys og talerapport. Du kan få mer detaljert støtte gjennom ECOVACS HOME og nettstedet.

Indikatorlys	Scenario
AUTO-modus-knappen gløder kraftig HVITT.	Roboten rengjør.
	Roboten er satt på pause under rengjøring.
AUTO-modus-knappen blinker HVITT.	Roboten lades.
	Roboten starter.
	Roboten flytter.
AUTO-modus-knappen gløder kraftig RØDT.	Roboten har lavt batteri.
AUTO-modus-knappen blinker RØDT.	Roboten har et problem.

## Feilsøking

Nr.	Feil	Mulige årsaker	Løsninger
1	DEEBOT lader ikke.	DEEBOT er ikke slått PÅ.	Slå DEEBOT PÅ.
		DEEBOT har ikke koblet seg til dockingstasjonen.	Sørg for at robotens ladekontakter er koblet til pinnene på dockingstasjonen.
		Strømledningen er ikke koblet til dockingstasjonen.	Sørg for at strømledningen er ordentlig koblet til dockingstasjonen.
		Dockingstasjonen er ikke koblet til strømforsyningen.	Sørg for at dockingstasjonen er koblet til strømforsyningen.
		Batteriet er helt utladet.	Ta kontakt med kundebetjeningen for å få hjelp.
2	DEEBOT kan ikke gå tilbake til dockingstasjonen.	Dockingstasjonen er ikke riktig tilkoblet.	Pass på at dockingstasjonen er riktig tilkoblet.
		Dockingstasjonen flyttes manuelt under rengjøring.	Vi foreslår at du ikke flytter dockingstasjonen under rengjøring.
		DEEBOT er satt på pause i mer enn 90 minutter.	Vi anbefaler at du ikke lar DEEBOT stå på pause i mer enn 90 minutter.
		DEEBOT begynte ikke å rengjøre fra dockingstasjonen.	Pass på at DEEBOT begynner å rengjøre fra dockingstasjonen.
3	DEEBOT sitter seg fast ved arbeid og stopp.	DEEBOT sitter fast i noe på gulvet (elektriske ledninger, gardiner, teppefrynser osv.).	DEEBOT vil prøve å komme seg løs på ulike måter. Hvis det er mislykket, må du fjerne hinderet manuelt og starte roboten på nytt.
		DEEBOT sitter kanskje fast under møbler med inngang på lignende størrelse.	Vennligst plasser en fysisk barriere, eller angi en virtuell grense i ECOVACS HOME-appen.

Nr.	Feil	Mulige årsaker	Løsninger
4	DEEBOT går tilbake til dockingstasjonen før rengjøring er fullført.	Arbeidstiden varierer avhengig av gulvoverflaten, rommets kompleksitet og valgt rengjøringsmodus. Når batteriet begynner å gå tomt, bytter DEEBOT automatisk til lademodus og går tilbake til dockingstasjonen for å lade.	Slå på funksjonen for kontinuerlig rengjøring i ECOVACS HOME-appen. DEEBOT vil automatisk fortsette med den ikke-fullførte rengjøringszyklusen hvis kontinuerlig rengjøring er aktivert.
		DEEBOT når ikke bestemte områder som blokkeres av møbler eller barrierer.	Rydd opp området som skal rengjøres ved å sette møbler og små objekter på riktig sted.
		Dockingstasjonen er for langt fra midten av huset.	Plasser dockingstasjon mot veggen i et sentralt rom i huset.
5	DEEBOT rengjør ikke automatisk til planlagt tidspunkt.	Tidsplanlegging-funksjonen er avbrutt.	Programmer DEEBOT til å rengjøre ved bestemte tidspunkter med ECOVACS HOME-appen.
		DEEBOT er slått AV.	Slå DEEBOT PÅ.
		Roboten har lavt batteri.	Hold DEEBOT slått PÅ og tilkoblet dockingstasjonen for å sikre at den er fulladet til å jobbe til enhver tid.
6	DEEBOT sitter fast når den rengjør med OZMO Pro installert.	DEEBOT kan ha problemer med å klatre over hindre når du bruker OZMO Pro.	Hjelp DEEBOT hvis det oppstår problemer.

Nr.	Feil	Mulige årsaker	Løsninger
7	DEEBOT hopper over rengjøringssteder som skal rengjøres eller gjentar rengjøring av det rengjorte området.	Rengjøringsssyklusen avbrytes av små objekter eller barrierer på gulvet.	Fjern strømledninger og småting fra gulvet for å sikre effektiv rengjøring. DEEBOT vil automatisk rengjøre områder den gikk glipp av, vennligst unngå å flytte DEEBOT manuelt eller blokkere ruten under rengjøringsssyklusen.
		DEEBOT virker på glatte polerte gulv.	Pass på at gulv voksen er tørr før DEEBOT begynner å rengjøre.
		DEEBOT når ikke bestemte områder som blokkeres av møbler eller barrierer.	Rydd opp området som skal rengjøres ved å sette møbler og små objekter på riktig sted.
		TrueMapping-avstandssensoren er blokkert.	Fjern objektene som blokkerer TrueMapping-avstandssensoren.
8	DEEBOT kan ikke koble seg til Wi-Fi-nettverket i hjemmet.	Feil brukernavn eller passord er skrevet inn for Wi-Fi-nettverket i hjemmet.	Skriv inn riktig brukernavn og passord for Wi-Fi-nettverket i hjemmet.
		Feil app installert.	Last ned og installer ECOVACS HOME-appen.
		DEEBOT er ikke innen rekkevidden for Wi-Fi-signalet i hjemmet.	Sørg for at DEEBOT er innen rekkevidden for Wi-Fi-signalet i hjemmet.
		Konfigurering av nettverket startet før DEEBOT var klar.	Sett strømbryteren til PÅ. Trykk på TILBAKESTILL-knappen. DEEBOT er klar for konfigurering av nettverket når indikatorlyset for Wi-Fi blinker sakte.
		DEEBOT støtter ikke 5 GHz Wi-Fi.	Pass på at roboten er koblet til et 2,4 GHz Wi-Fi-nettverk.
9	DEEBOT rengjør ikke hele området.	Området som skal rengjøres er ikke ryddig.	Fjern småting fra gulvet og rydd området som skal rengjøres før DEEBOT starter rengjøring.
10	DEEBOT-sidebørstene faller ut under bruk.	Sidebørstene er ikke montert riktig.	Pass på at sidebørstene klikker på plass når du monterer dem.

Nr.	Feil	Mulige årsaker	Løsninger
11	Det kommer ingen duft fra luftrenseren.	Viftefeil.	Tørk kontaktene og sørg for at luftrenseren har kontakt.
		Luftrenserkapselen er ikke montert.	Monter luftrenserkapselen.
		Luftrenserkapselen har nådd slutten av tjenestetiden.	Erstatt luftrenserkapselen. Besøk <a href="https://www.ecovacs.com/global">https://www.ecovacs.com/global</a> for mer informasjon om erstatninger.
12	Luftrenseren lager en unormal lyd.	Objekter har falt ned i luftrenseren.	Ta kontakt med brukerstøtte for å få hjelp.

## Tekniske spesifikasjoner

<b>Modell</b>	<b>DLX13</b>				
Nominell inngang	20 V $\equiv$ 1 A				
<b>Dockingstasjonmodell</b>	<b>CH1822</b>		<b>CH1918 (Selges separat)*</b>		
	Nominell inngang	100–240 V $\sim$ 50–60 Hz 0,5 A	Nominell inngang	Kun for land i EU	220–240 V $\sim$ 50–60 Hz 0,3 A
				Kun for Russland	220 V $\sim$ 50–60 Hz 0,3 A
	Nominell utgang	20 V $\equiv$ 1 A	Nominell utgangsstrøm (lader)		20 V $\equiv$ 1 A
		/	Strøm (automatisk tømning)		1000W
Frekvensbånd	2400–2483,5MHz				
Strøm til av-modus	Mindre enn 0,50W				
Nettverksbasert standbystrom	Mindre enn 2,00W				

Wi-Fi-modulens utgangseffekt er på under 100 mW.

**Merk:** Tekniske spesifikasjoner og designspesifikasjoner kan endres som følge av kontinuerlige produktforbedringer.

\* CH1918 er en automatisk tømmestasjon som tømmer DEEBOTs støvpose automatisk (selges separat). Utforsk mer tilbehør på <https://www.ecovacs.com/global>.



**Ecovacs Robotics Co., Ltd.**

No. 18 You Xiang Road, Wuzhong District, Suzhou City, Jiangsu Province, P.R.China

451-2010-0701