

# Portable Charcoal

BRUKERMANUAL & VEDLIKEHOLD  
FCC-C- 20000



**! KUN FOR UTENDØRS BRUK!**  
LES MANUALEN OG SETT DEG GODT INN  
I SIKKERHETSINSTRUKSJONER  
OG ADVARSLER FØR GRILLEN TAS I BRUK.

*Share the fun of cooking!*

# ADVARSLER

- VED Å IKKE FØLGE VEDLAGTE INSTRUKSJONER RISIKERER MAN ALVORLIGE SKADER PÅ PERSONER OG FASTE INSTALLASJONER.
- GRILLEN ER KUN BEREGNET FOR UTENDØRS BRUK PÅ GODT VENTILERTE OMRÅDER.
- GRILL ALDRI I LUKKEDE ROM ELLER OVERBYGG, DETTE KAN MEDFØRE FARE FOR SURSTOFFMANGEL.
- ENKELTE DELER PÅ GRILLEN BLIR MEGET VARME UNDER BRUK. HOLD BARN OG ANDRE SOM TRENGER TILSYN PÅ SIKKER AVSTAND.
- FLYTT ALDRI GRILLEN MENS DEN ER I BRUK.
- GRILLEN SKAL RENGJØRES REGELMESSIG OG GRUNDIG.

## KARBONMONOKSID FARE!

Å BRUKE KULL INNE KAN DREPE DEG. KULL AVGIR KARBONMONOKSID SOM ER EN LUKTFRI GASS. BRUK ALDRI KULL I LUKKEDE ROM, FOR EKSEMPEL BOLIGER, BILER ELLER TELT.

DERSOM MAN IKKE ETTERKOMMER ANVISNINGENE OG ADVARSLENE I DENNE MANUALEN, SAMT UTVISER FORSIKTIGHET VED BRUK AV GRILLEN, KAN DET MEDFØRE BRANN OG ALVORLIG PERSONSKADE ELLER DØD, I TILLEGG TIL MATERIELLE SKADER.



**NO: ADVARSEL!**  
Bruk ikke sprit eller bensin for å tenne grillen!

**EN: WARNING!**  
Do not use spirit or petrol for lighting or re-lighting!

- Kun for utendørs bruk! Må ikke brukes under markiser, overbygg, parasoller, eller lignende.
- Grillen må settes på et jevnt, rett og stabilt underlag, og i god avstand fra bygninger, trær og andre brennbare materialer.
- Flytt ikke på grillen når den er i bruk.
- Grillen kan bli svært varm under bruk. Benytt grillvotter eller andre varmebestandige hansker under grilling for å unngå brannskader.
- Benytt kun grillredskaper av materiale som tåler høy varme.
- For effektiv, renslig og sikker opptenning av grillen anbefales bruk av tennbriketter. Ved bruk av tennvæske, må grillen ikke tennes dersom det er tennvæske på utsiden av grillen, på området rundt grillen eller på egne klær og lignende.
- Ikke bruk etanol eller bensin for å tenne eller re-tenne grillkullet/brikettene. Ved bruk av væsker til opptenning av grillen, anvend kun tennvæsker godkjent i henhold til EN 1860-3.
- Grillen må aldri re-tennes med flytende væske i noen form, heller ikke tennvæske, da grillkullet fremdeles kan være glødende og dermed forårsake store flammer, brannfare og skader på grillen.
- Forsikre deg alltid om at grillkull eller briketter er helt slukket før asken fjernes.
- Forlat aldri en grill som er i bruk, eller nettopp har vært brukt, uten å forsikre deg om at alt grillkull er helt slukket.
- Tøm rester av grillkull/briketter i en metallbøtte. Tøm aldri rester fra grillkull/briketter direkte på bakken.
- Stikkflammer kan forekomme dersom varmt fett eller deler av mat faller ned på det brennende grillkullet/brikettene. Ha alltid vann tilgjengelig for å slukke eventuelle stikkflammer.
- Ikke bruk grillen i sterk vind.
- Ha alltid en bøtte vann i nærheten når du griller.
- Vent med å grille til et hvitt lag av aske dekker kullet/brikettene.
- Tøm ikke brukt kull eller briketter tilbake i pakken.
- Hold kull og briketter tørt, godt ventilert og adskilt fra antennelseskilder.



**ADVARSEL!** HOLD BARN, DYR OG ANDRE SOM TRENGER TILSYN PÅ TRYGG AVSTAND FRA GRILLENS OMRÅDE, GRILLEN KAN BLI SVÆRT VARM.

**ADVARSEL!** FLYTT ALDRI GRILLEN ETTER AT DEN ER TENT, ELLER MENS DEN FREMDELES ER VARM.

**ADVARSEL!** IKKE RØR VED GRILLENS KROPP NÅR DEN ER TENT, DA GRILLEN KAN VÆRE SVÆRT VARM OG DET KAN VÆRE FARE FOR BRANNSKADER.

**ADVARSEL!** IKKE BRUK FLYTENDE VÆSKER SOM SPRIT, BENSIN, DIESEL, PARAFIN ELLER ALKOHOL FOR TENNING ELLER RE-TENNING AV GRILLEN. VI ANBEFALER BRUK AV TENNBRIKETTER.

## Før grillen tas i bruk

### PLASSERING AV GRILLEN

- ◆ Pass på at grillen er plassert minst 150 cm i alle retninger fra husvegg, trær og planter og andre brennbare materialer/væsker under bruk.
- ◆ Grillen skal ikke plasseres under tak eller utbygg.
- ◆ Sørg for at grillen er plassert på et sted med god ventilasjon.
- ◆ Grillen må ikke brukes under normalt bakkenivå.

## Opptenning

### TENNBRIKETTER

- ◆ Plasser grillkull/briketter i en pyramide.
- ◆ Plasser 2 - 3 stk tennbriketter i mellom grillkullet og tenn dem forsiktig med fyrstikker.
- ◆ Når grillkullet/brikettene brenner og flammer/røyk har sluttet, fordel det utover kullristen. Anvend aldri fingre, plastbestikk eller brennbare objekter til å flytte på kullet. Anvend grillverktøy.
- ◆ Kontroll at grillristen er plassert riktig.
- ◆ Legg på mer grillkull ved behov.

### TENNVÆSKE

- ◆ Vi anbefaler ikke bruk av tennvæske av flere årsaker.
- ◆ Tennvæske kan skape store flammer og øker sjansen for brannskader.
- ◆ Tennvæske som samler seg i bunnen av grillen kan gi store oppflammer etter at grillen har vært tent en stund.
- ◆ Store mengder tennvæske i bunnen av grillen kan gi stor oppflaming, som kan skade grillens overflate.
- ◆ Tennvæske som søles utenfor grillen, kan brenne på grillens utside.
- ◆ Grillkull/briketter som er påført tennvæske, og som tenner før tennvæsken har trukket helt inn i grillkullet/brikettene, kan gi store flammer og forårsake brannskader. I tillegg kan for store flammer skade grillens overflate.

## Kullmengde









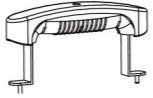
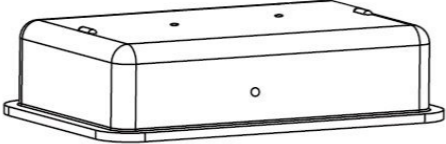

**GRILLEN MÅ IKKE OVERFYLLES MED GRILLKULL/BRIKETTER, FORDI DETTE KAN SKADE LAKKEN PÅ GRILLEN. SKADER SOM FØLGE AV FEIL BRUK VIL IKKE VÆRE GRUNNLAG FOR REKLAMASJON.**

### KULL/BRIKETT - MAX MENGDE

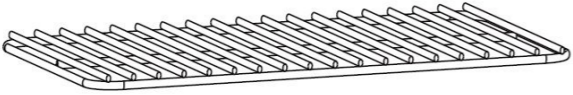

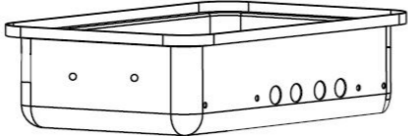
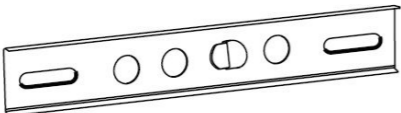
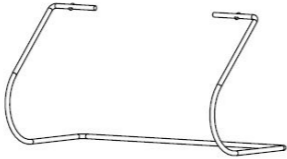

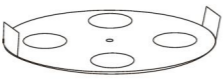
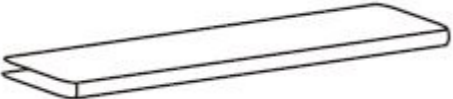
MAX KULLMENGDE	650 GR
MAX MENGDE BRIKETTER	1,2KG

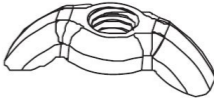

## Deleliste

Nr	Beskrivelse	Bilde	Antall
1	Håndtak		3stk
2	Lokk		1stk
3	Termometer		1stk
4	Grillrist		1stk
5	Kullbeholder		1stk
6	Grillkropp		1stk
7	Luftventil		2stk
8	Ben		2stk
9	Luftventil base		2stk
10	Luftventil		2stk
11	Benstøtte		2stk
12	Deksel		1stk

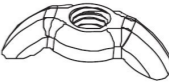
## Deleliste oversikt

Nr	Beskrivelse	Bilde	Antall
A	Vingmutter M6		6stk
B	Skive Ø6x16		
C	Vingmutter M5		10stk
D	Skrue M5x16mm		2stk
E	Skrue M5x12mm		4stk

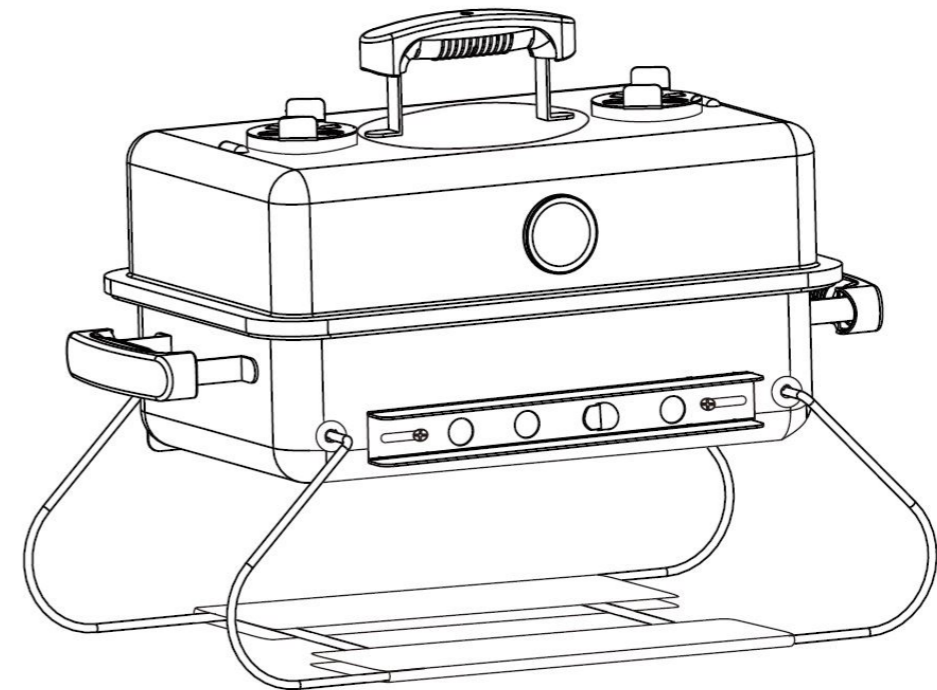

## Montering

### STEG 1.

A 4X  
B 4X

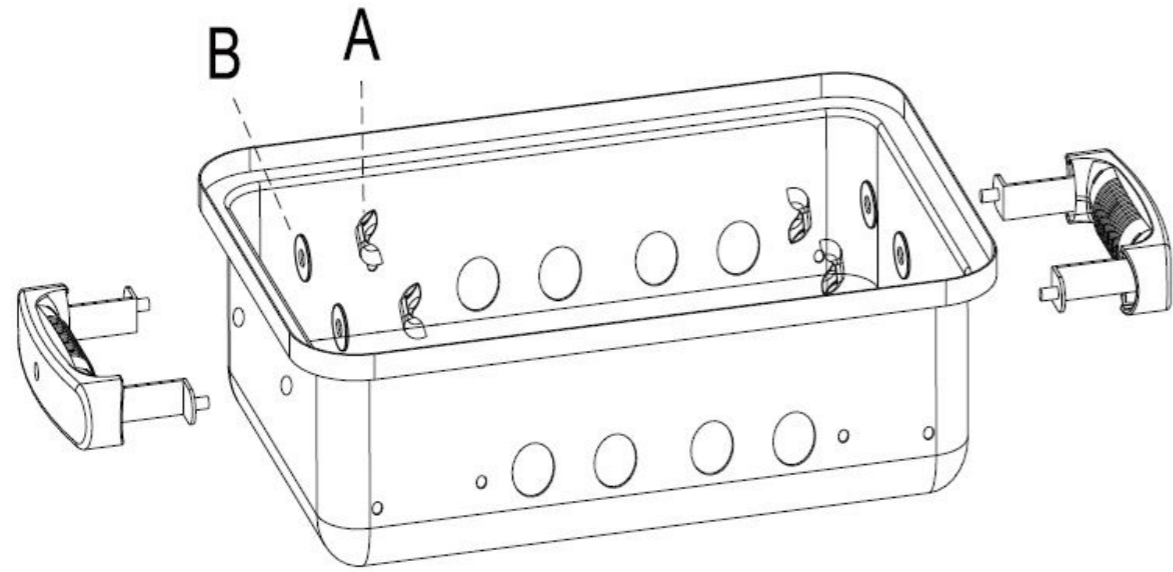

### STEG 2.

A 4X  
B 4X  
C 4X  
E 4X  
F 4X

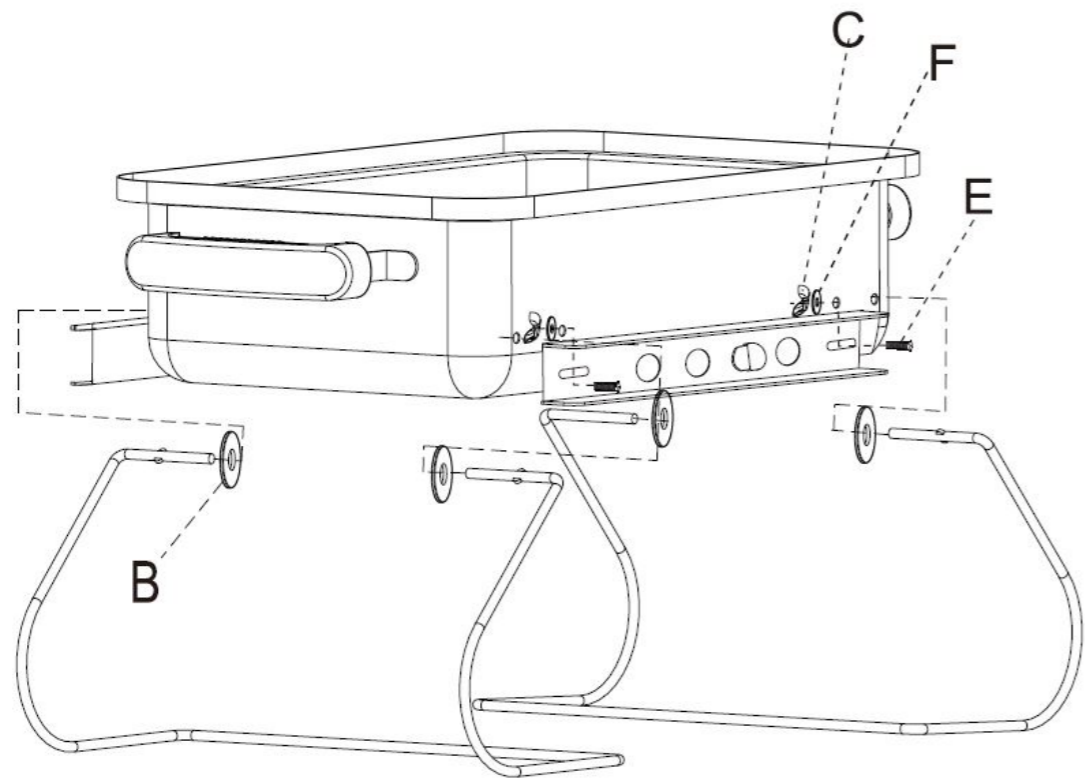

## Montering

### STEG 3.

A 4X  
B 2X  
D 2X  
F 2X

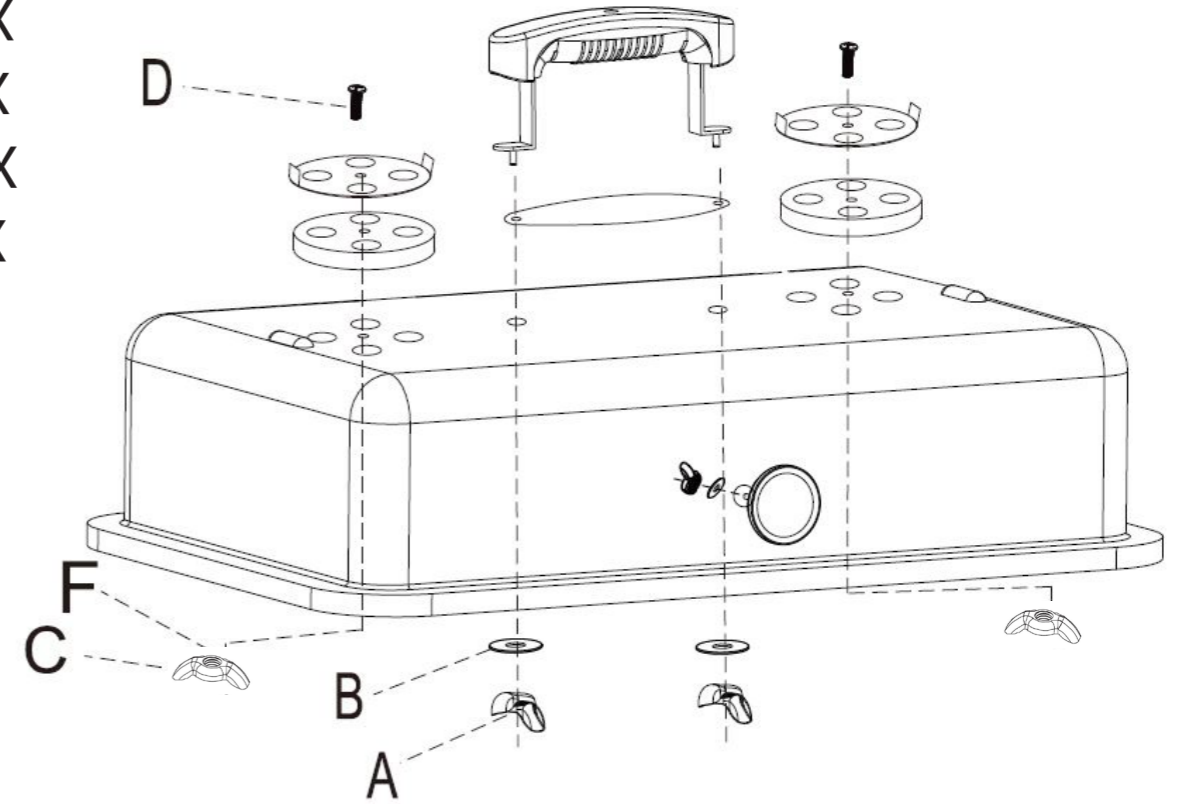

### STEG 4.

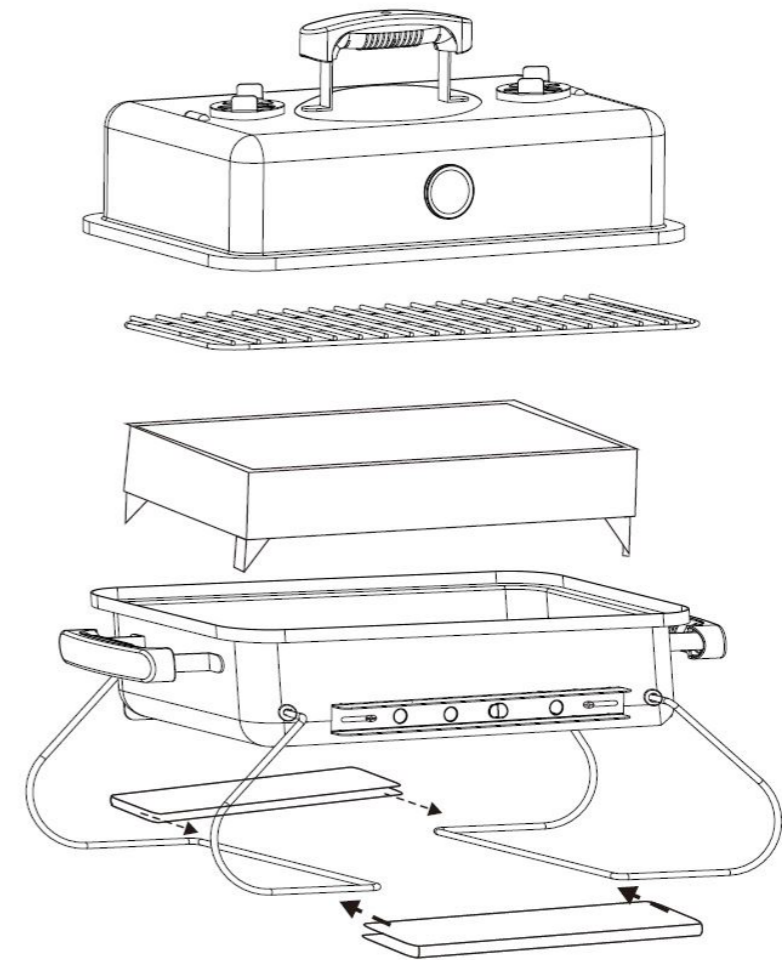

## Under grilling

- ◆ For riktig mengde grillkull/briketter – se side 5.
- ◆ Grillen må ikke overfylles med grillkull/briketter. Grillen kan bli for varm for matlaging og varmen kan utgjøre en risiko for personer eller dyr som er i nærheten.
- ◆ Bruk av for stor mengde grillkull kan også skade grillens overflate, og dermed forårsake brudd i lakk/ emaljering. Lakk og emaljering er påført for å beskytte grillen, og skade på lakk/emaljering kan forårsake rust.
- ◆ Grillen kan bli svært varm under grilling. Benytt gjerne grillvotter under grilling.
- ◆ Dersom det kommer stikkflammer eller andre flammer fra grillkullet/brikettene under grilling - på grunn av matfett, marinade eller lignende som drypper ned på grillkullet - anbefales det å benytte en sprayflaske for å dusje vann svakt på grillkullet.
- ◆ Når grillingen er ferdig, må det ikke slukkes med store mengder KALDT vann, da dette kan skade grillens lakk / emalje. Bruk gjerne sand eller dusj på små mengder vann over et lengre tidsrom.
- ◆ Forsikre deg om at alle glør er slukket før rester av grillkull/briketter fjernes. Dette kan ta opptil 24 timer. Deponer alltid aske og rester av grillkull på et brannsikkert sted.

## Vedlikehold

- ◆ For å gjøre renholdet av din grill lettere, kan du dekke grillkroppens innside med aluminiumsfolie før grillkull helles på, og grillen tas i bruk. Bruk den blanke siden opp mot kullet. Husk å lage åpninger til ventilasjon ved å lage hull i aluminiumsfolien der hvor det er nødvendig.
- ◆ Vask grillristen i varmt såpevann så fort som mulig etter grilling. Tørk risten godt etterpå, og oppbevar grillristen på et tørt sted når den ikke er i bruk. Vi anbefaler at grillristen settes inn med matolje etter rengjøring, mellom hver grilling og før lagring.
- ◆ Ved oppbevaring av grillen utendørs, bør den tildekkes. Alternativt kan grillen lagres innendørs, i garasje eller under tak.
- ◆ **ADVARSEL!** Forsikre deg om at alt grillkull er slukket og at det ikke finnes noen rester av glør, før grillen settes bort for lagring.
- ◆ Det er viktig at både grillen og grillristene rengjøres hver gang etter bruk, og også i forkant av lengre lagring. Rester av marinade, fett, o.l. kan forårsake mugg og forsterke rustdannelse.
- ◆ Ved riper eller sprekker i lakk eller emaljering, anbefales det å reparere disse med varmebestandig lakk så snart som mulig. Dette er tilgjengelig i jern- og byggevareforhandlere, malingsbutikker, verksteder, osv. Eventuelle rustskader bør repareres tidlig, før spredning.

### GODE TIPS

- ★ **HOLD GRILLEN REN.** En ren grill gir bedre effekt, mindre røyk og mindre oppflaming.
- ★ **FORVARM GRILLEN SLIK AT KULLET ER GRÅTT NÅR MATEN LEGGES PÅ GRILLRISTEN.** Det vil gi et bedre grillresultat og grillingen tar kortere tid.

## The Flying Culinary Circus



## Slik startet det

I 2005 dro fire unge talentfulle norske kokker til New York for å kokkelere på et arrangement i Central Park. Kokkene trivdes med å jobbe sammen, og gjestene satt stor pris på maten. En av gjestene var så entusiastisk at han booket de fire kokkene til enda et arrangement i Los Angeles.

Idéen om «The Flying Culinary Circus» var skapt.

Spol raskt fremover – kokkene har nå, tretten år senere, reist til over 56 land over hele verden. De har kokkelt i Cannes, Miami, Moskva, Saint Barth, Singapore, Cape Town og listen bare fortsetter, kongelige så vel som kjendiser som Shakira, The Black Eyed Peas, Pharell Williams og Eva Longoria har satt stor pris på kokkenes kulinariske konsept... Men som kokkene selv sier det « det dreier seg ikke om hvor berømte gjestene er, det handler bare om å dele gleden med å lage mat»

## Forbrukerinformasjon

Dette produktet er dekket med reklamasjonsrett i henhold til forbrukerlovgivningen.  
Produktet gjennomgår streng kvalitetskontroll og testing på fabrikk.

Skulle det mot formodning mangle deler i pakken eller produktet være skadet, ta kontakt med forhandler eller nedenstående forbrukerkontakt for videre hjelp.

Defekter som skyldes feilbruk, manglende vedlikehold eller modifikasjon av produktet, medfører bortfall av reklamasjonsretten.

Ødelagte deler som ikke skyldes reklamasjon, faktureres etter gjeldene prisliste + frakt og ekspedisjonsgebyr.

Ved behov for deler eller ved reklamasjon, ta kontakt med forhandler eller forbrukerkontakt:

**FCC PRODUCTS AS**  
KJELLER VEST 3, 2007 KJELLER, NORWAY

+47 924 78 600  
✉ support@fccproducts.no  
www.fccproducts.no

Ved reklamasjon på produktet skal kjøpsbevis og serienummer vedlegges.  
Serienummer finnes på sølvfarget klistremerke på siden av grillen.

Varen er produsert i Kina for FCC Products Co., Ltd.

Vi jobber hele tiden med å forbedre våre produkter. Vi forbeholder oss derfor retten til å endre tekniske spesifikasjoner når som helst. Du vil alltid finne den nyeste manualen på [www.fccproducts.no](http://www.fccproducts.no).