

MONTERINGSANVISNING

Benkeplater Level eik oljet – Produktgruppe 7010

1 Leverandør

Fritzøe Engros AS
Postboks 2055

Telefon: + 47 33 13 64 00

E-post: teknisk@fritzoengros.no

Web: www.fritzoengros.no

2 Produktnavn

Benkeplater eik oljet.

3 Produktbeskrivelse

Benkeplater som kan benyttes til kjøkkenbenker, arbeidsbenker, avlastningsbord etc. Sorteringen er i B/C, platene er stabile og fingerskjøtt.

4 Dimensjoner

- Standard platetykkelse 26mm
- Standard plateformater 635mm x 3020mm

5 Lagring og klimatisering

Kontroll: Benkeplatene skal kontrolleres for eventuelle synlige feil før montering. Reklamasjoner skal med en gang meldes til forhandler før montering. Les hele monteringsanvisningen før monteringen starter.

Produktinfo: Massive benkeplater er et naturprodukt og kan ved romfuktighet på mellom 50-60 %, utvide seg 3-5 mm i bredderetning. Dersom platen opptar ulik fukt på for- og bakside, vil platen krumme seg. Dette vil rette seg igjen, når fuktighetsforholdet blir likt.

Oppbevaring: Før montering skal benkeplaten oppbevares innendørs i min. 3 døgn i ca. 20gr, og i en relativ luftfuktighet på 40-60%. Platen skal ligge vannrett på et plant underlag og innpakket i emballasje helt til montering finner sted. Beskytt platen mot direkte strålevarme. Ubehandlete benkeplater skal oljes både på over- og undersiden før de monteres.

6 Montering

I skap uten topp brukes vinkeljern med avlange skruehull. Monter vinkeljernene på skapet. Fest benkeplaten til skapskroget i de avlange hullene på vinkeljernet. Dette er viktig for å kunne ta opp bevegelser i benkeplaten. Forsegl ende- ved med silikon rundt oppvaskkum og med aluminiums-tape rundt koketopp. Ta høyde for at materialet beveger seg, og sett av rom rundt installasjonene.

NB! Bruk ikke lim i sammenføyningene i hjørnene, men fugemasse.

Ved montering av lukkede elementer, eks. hjørneløsninger, skal det bores 2-3 hull (diameter. 50-100 mm) og c/c 20-40 cm, for at benkeplatene kan få bevege seg. Ved komfyrhjørnet skal bakkanten alltid understøttes for å unngå skjevheter. Fritthengende benkeplater skal alltid understøttes når overheng blir større enn 300mm.

7 Behandling

Platene behandles som treverk. Kan males, lakkas og oljes. Ved overflatebehandling henvises det til overflateproduktets beskrivelse for bruk.

8 HMS

Det er ikke behov for spesielle forebyggende tiltak ved håndtering eller bearbeiding av platene. Det anbefales bruk av personlig verneutstyr, som støvmaske, hørselvern og vernebriller, når platene bearbeides.

MONTERINGSANVISNING

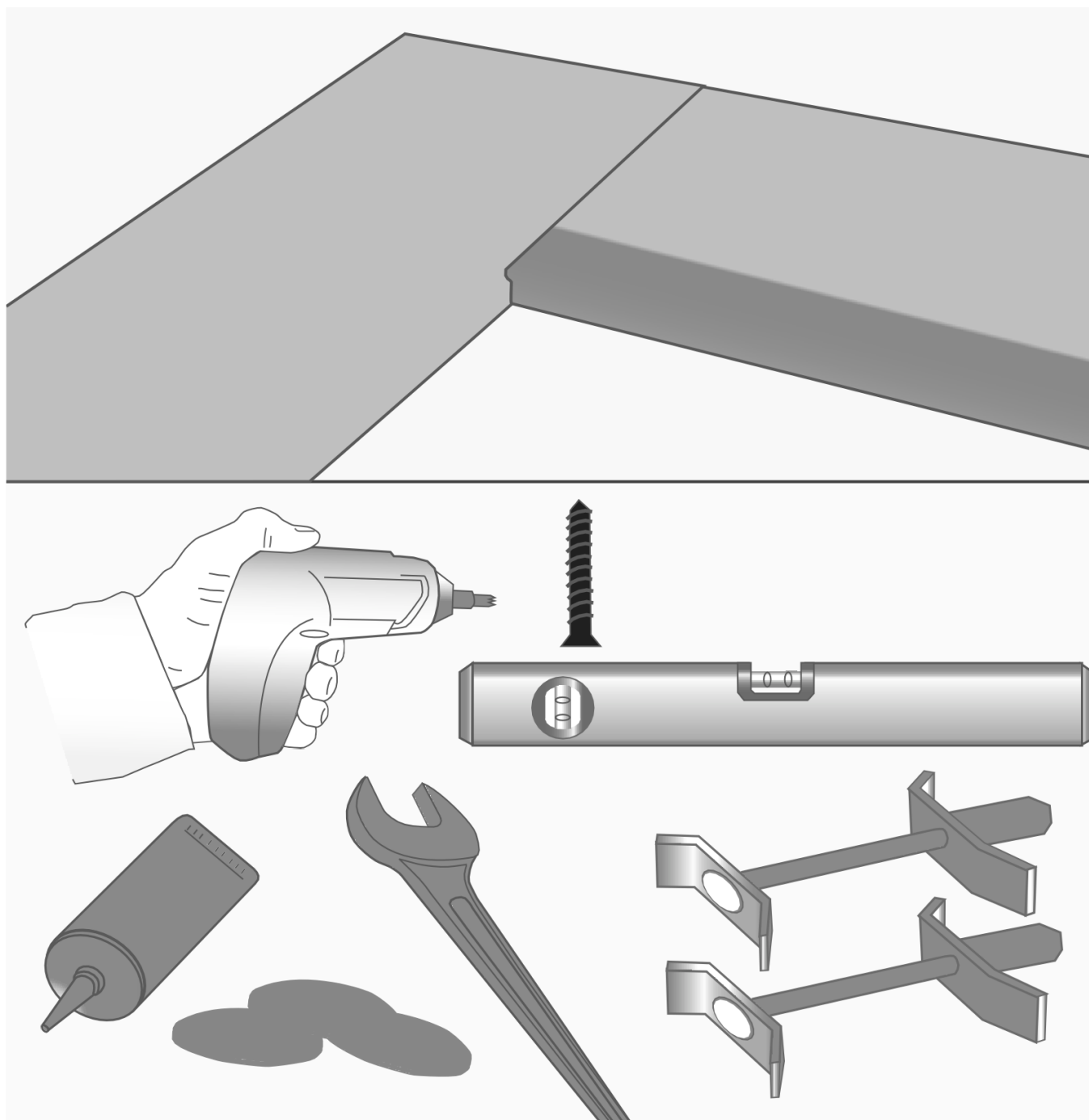

MONTERINGSANVISNING

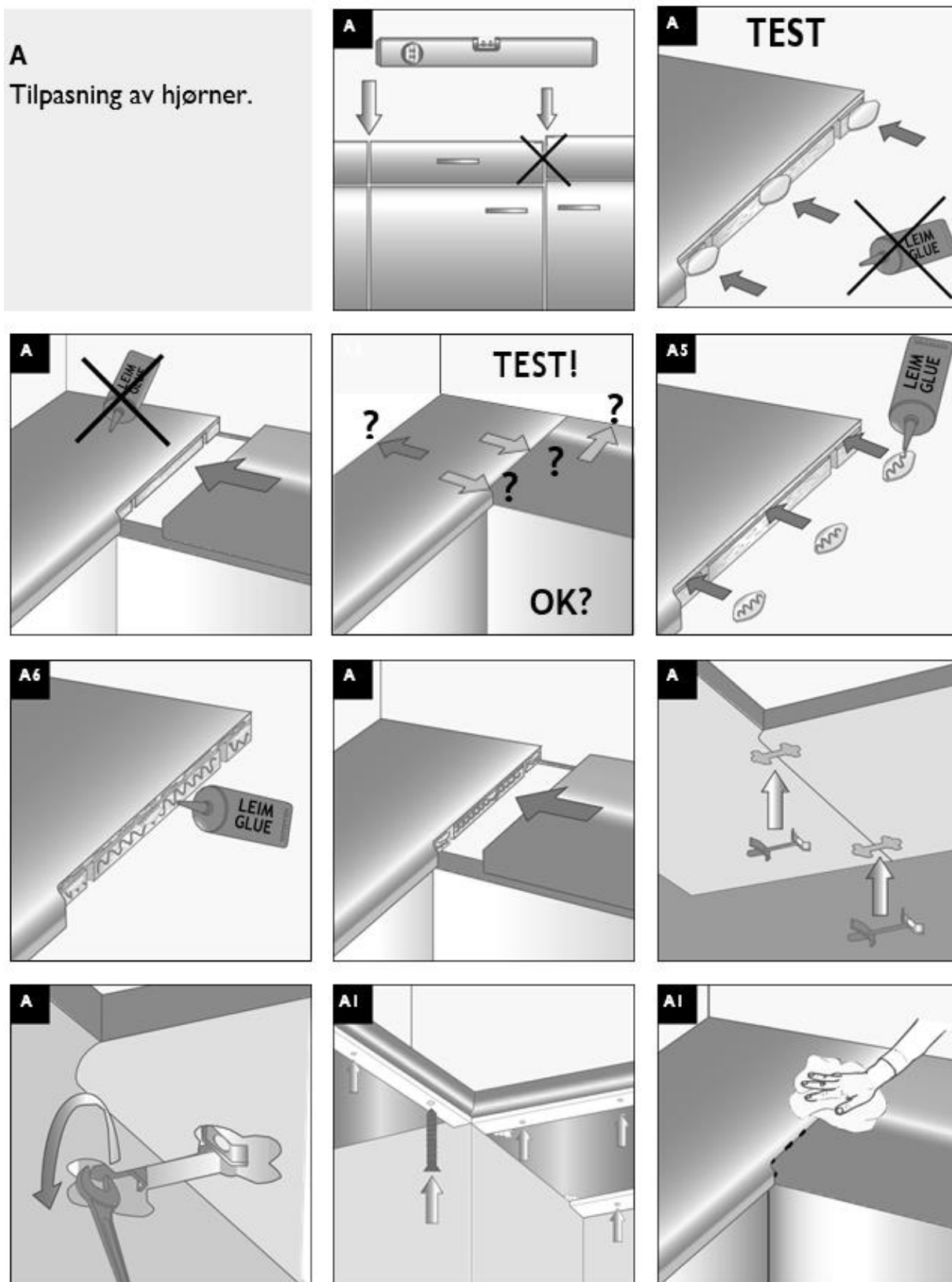

MONTERINGSANVISNING

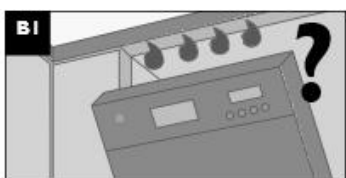
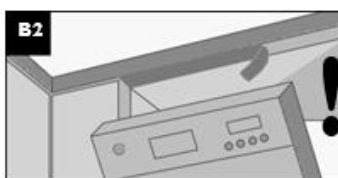
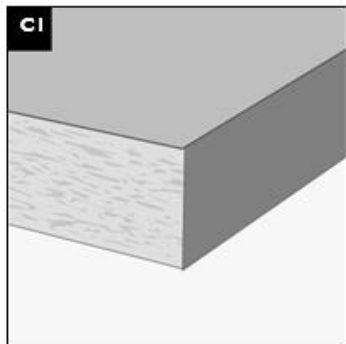
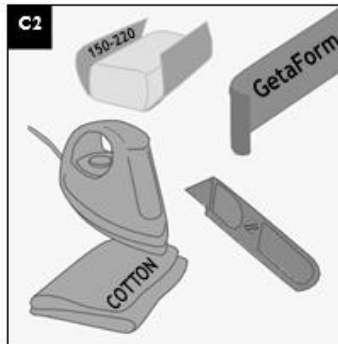
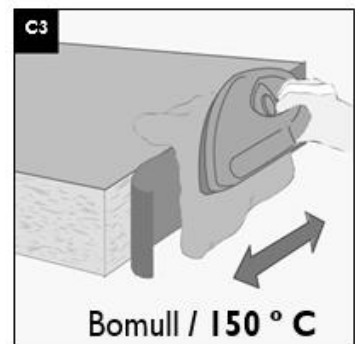
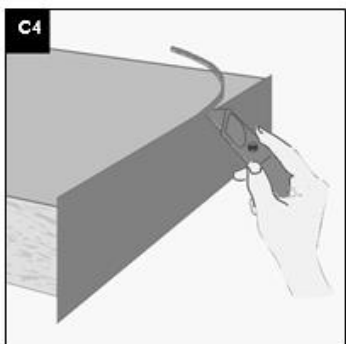
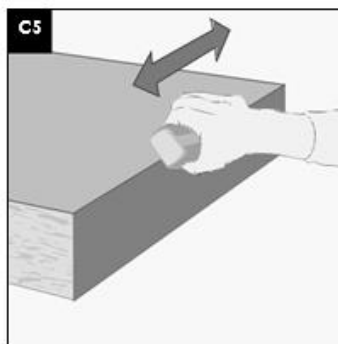
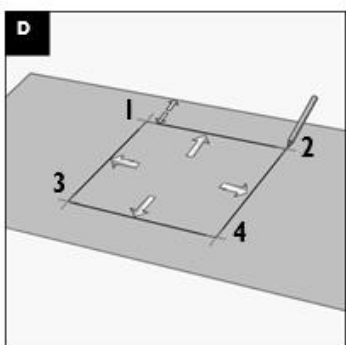
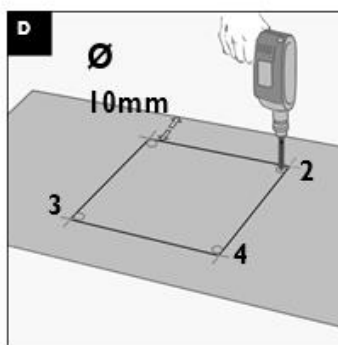
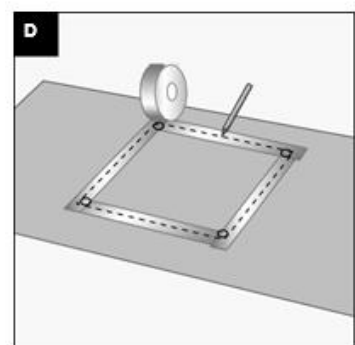
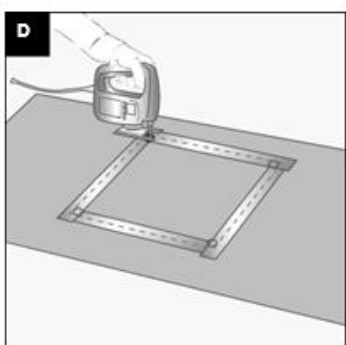
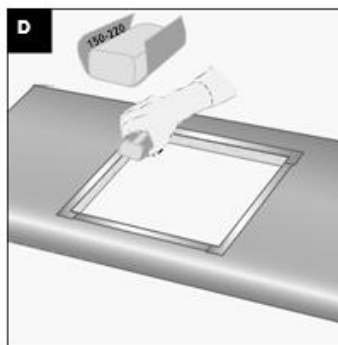
<p>B Aluminiumstape</p>	<p>B1</p> 	<p>B2</p> 
<p>C Kantlister.</p>	<p>C1</p> 	<p>C2</p> 
<p>C3</p>  <p>Bomull / 150 ° C</p>	<p>C4</p> 	<p>C5</p> 
<p>D Utskjering for vask.</p>	<p>D</p> 	<p>D</p>  <p>Ø 10mm</p>
<p>D</p> 	<p>D</p> 	<p>D</p>  <p>150-220</p>

MONTERINGSANVISNING

